

図 319 東樋下層遺構取水部  
 (細かいトーン；上部構造・粗いトーン；土留・トーンなし；下部構造)



図 320 東樋下層遺構（奈良時代）取水部復元図（全体）



图 321 東榎下層遺構（奈良時代）取水部復元図（部分）

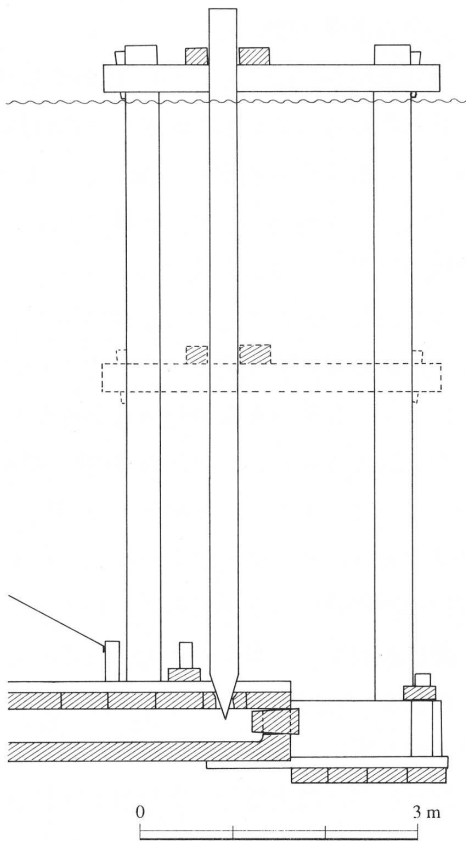

図 322 「石造物発見図」 (『狭山池改修誌』より)

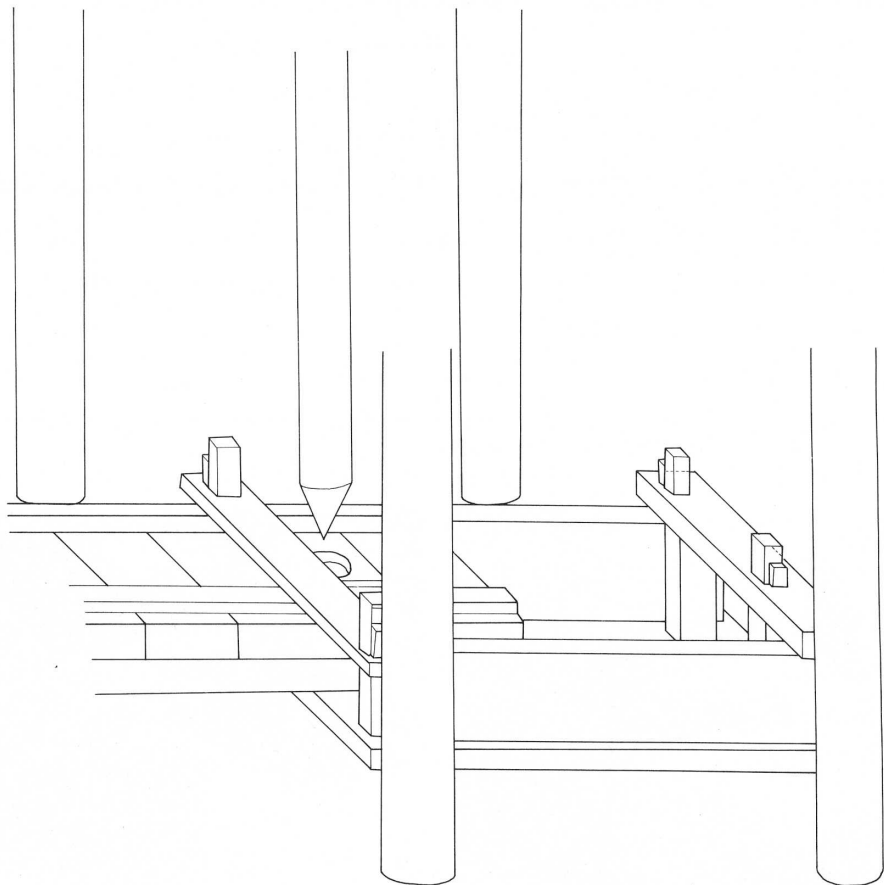

図 323 「樋管実測図」  
(『狭山池改修誌』より)

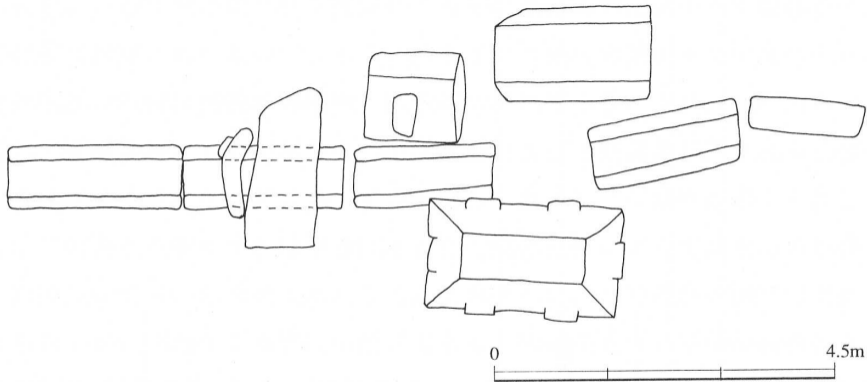

图324 中世石槌復元図

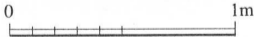
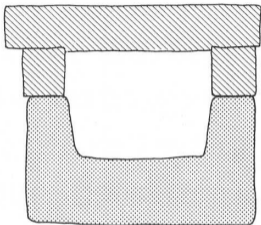

図 325 「河内国丹南郡狭山池東樋絵図」 (田中家文書) トレース図 (東樋は中樋のこと)

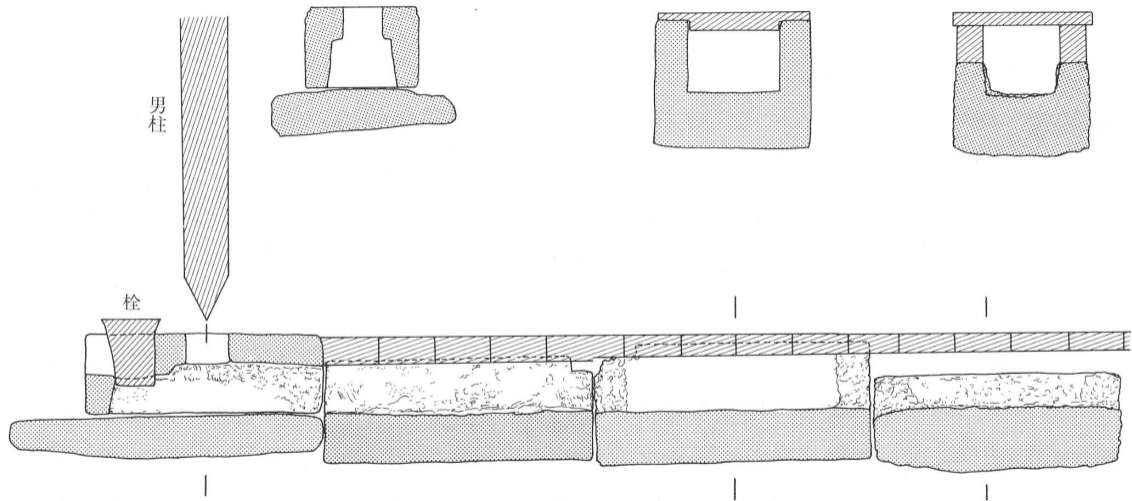

図 326 「河内国丹南郡西樋絵図」 (田中家文書) トレース図



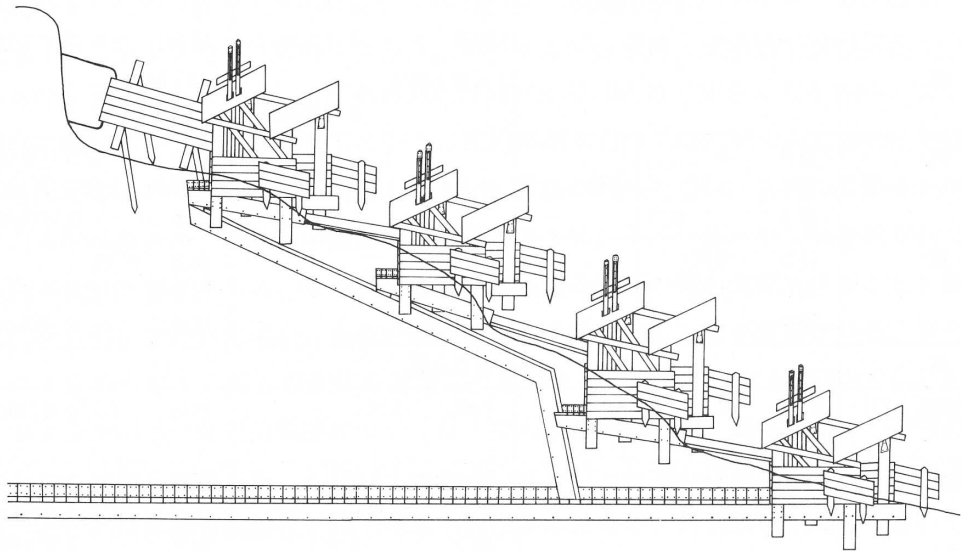

图327 西槌復元图 (S=1/150)

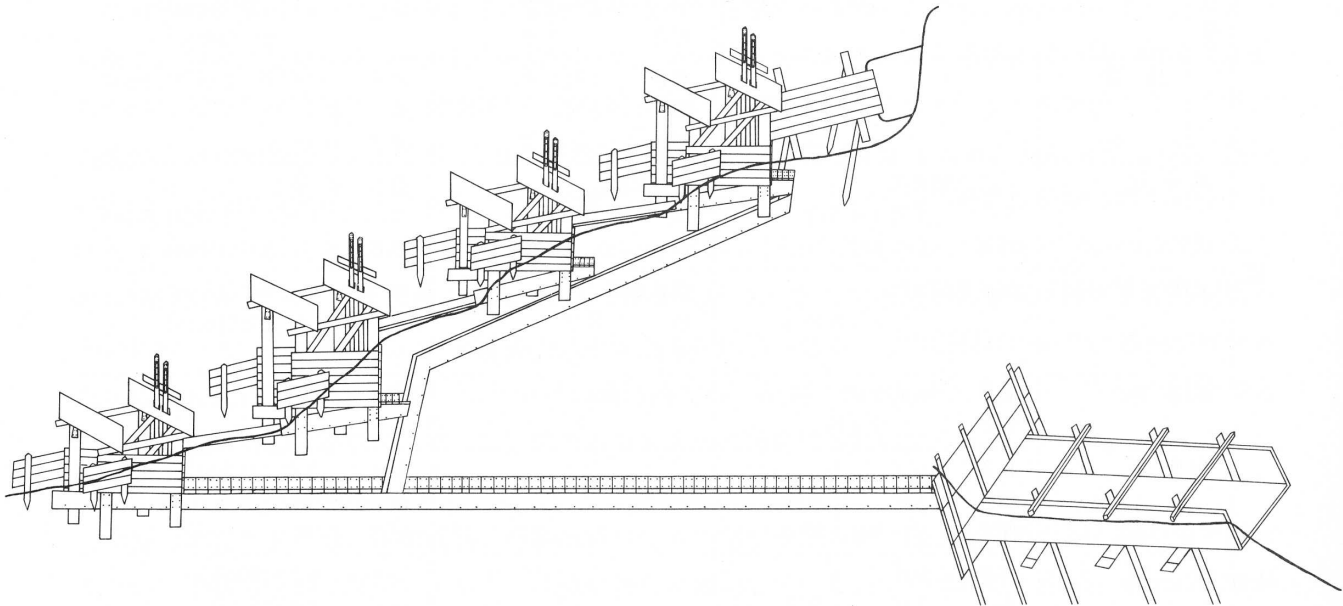
樋管伏設全景圖

縮尺百分之一

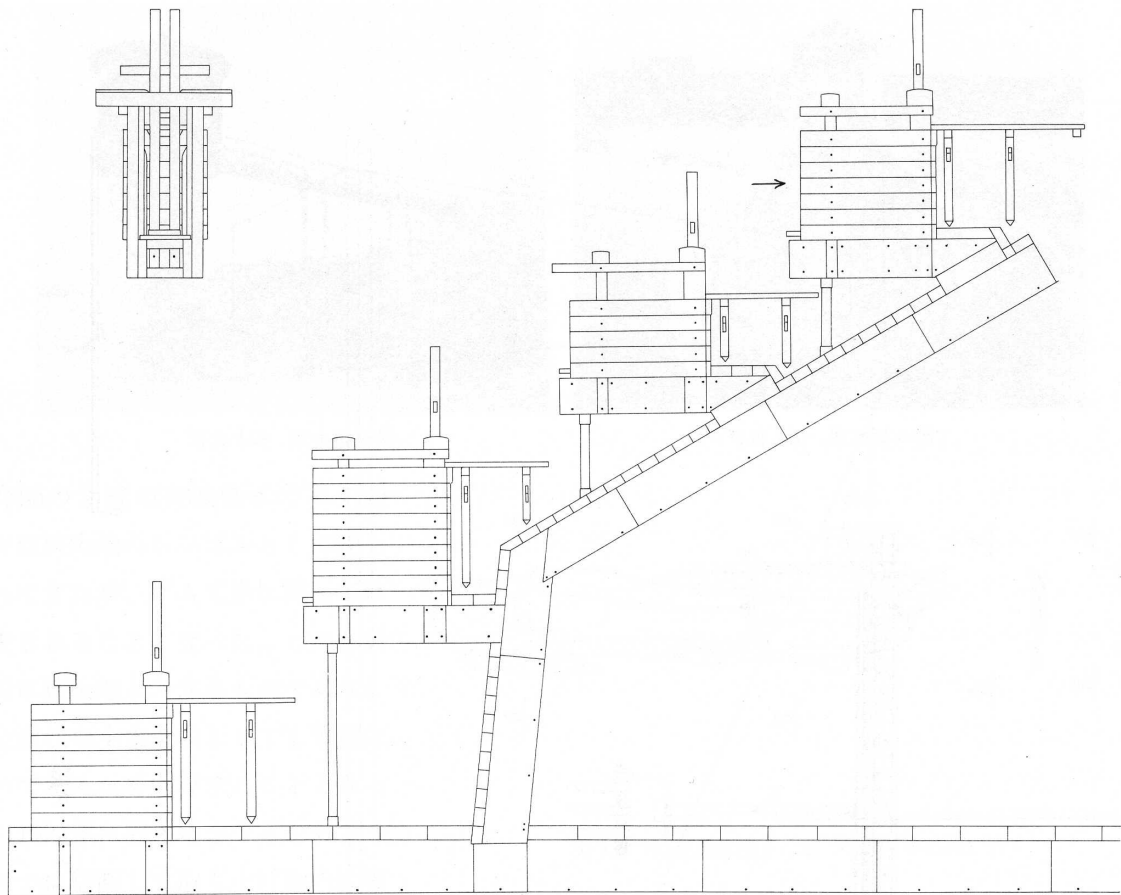
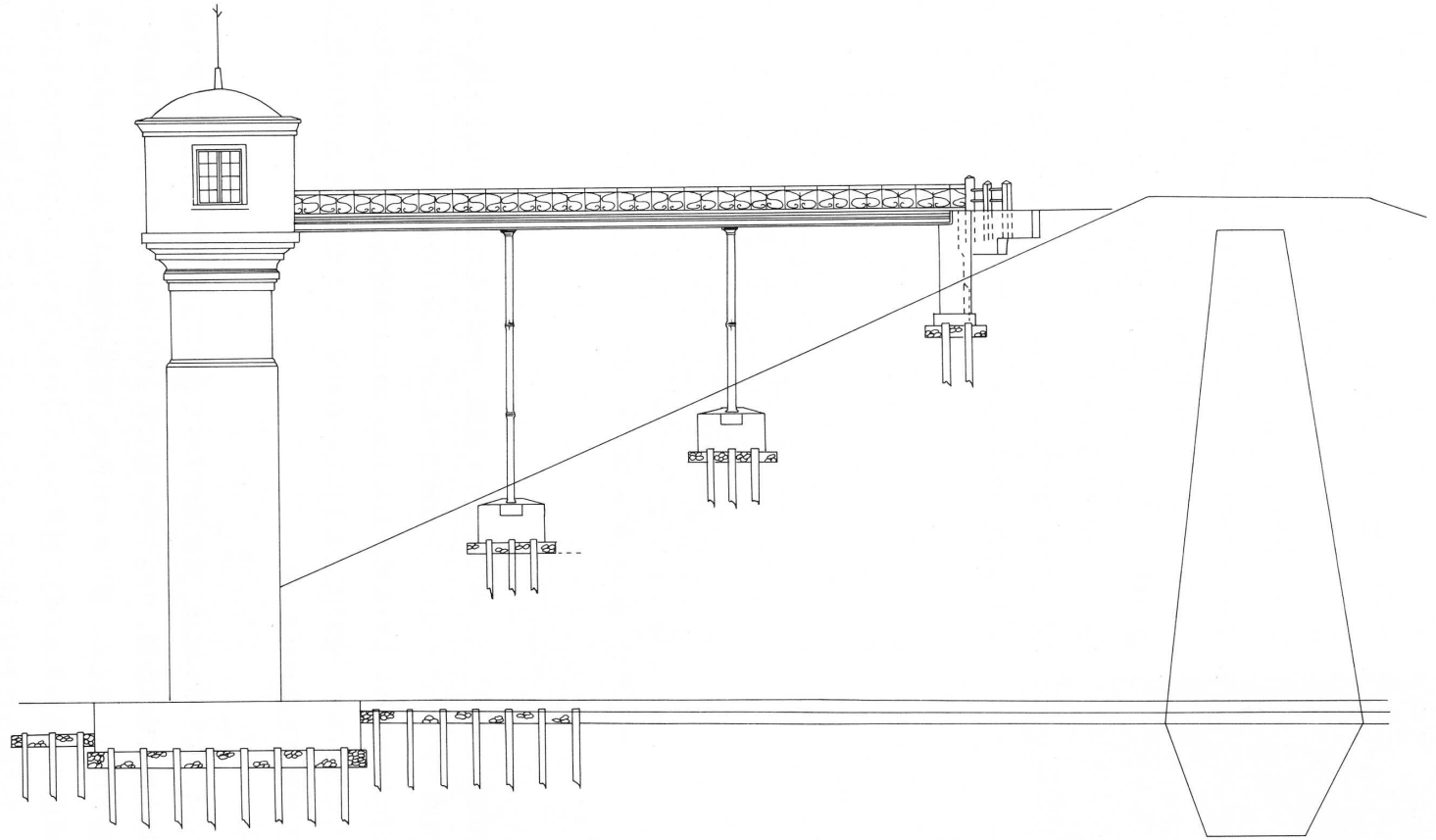

0 10m

図 328 「樋管伏設全景図」トレース図